

Design e performance para qualquer modulação

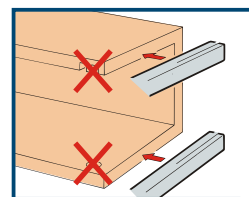

Montagem "CLIFE"  
do trilho fino e  
decorativo

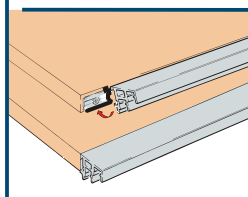

Aplicação frontal do  
trilho (sem usinagem  
do montante)

# 25 H Vorfront (VF)

## 1 O que é

Sistema de correr para 2 ou 3 portas de madeira ou com moldura de alumínio de até 25 kg.  
Design Vorfront (portas externas).

- Acabamento elegante - não tem parafusos visíveis
- Aplicação frontal dos trilhos (sem usinagem do montante)
- Ajuste de altura simples e confortável
- Para portas de madeira ou perfil alumínio (a partir de 40 mm)
- 4 batentes para porta garantem segurança e funcionamento.

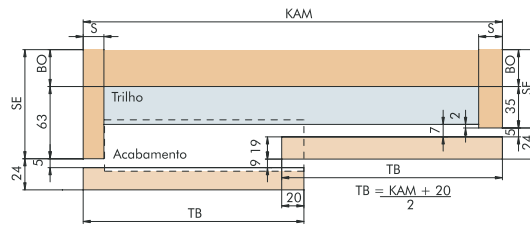
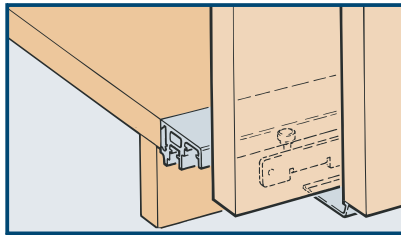
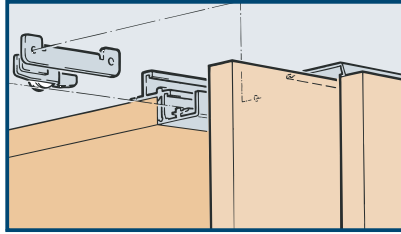

Para aplicação em molduras de alumínio a partir de 40mm consulte nosso suporte técnico



## 2 Como funciona

Exemplo de montagem

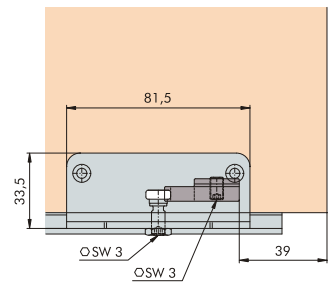
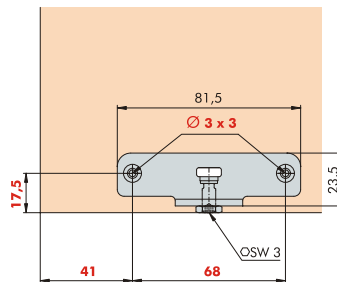
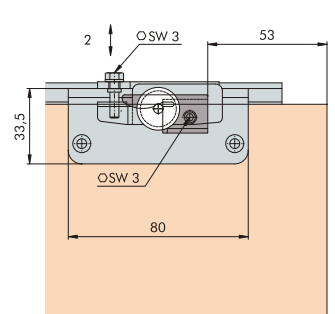
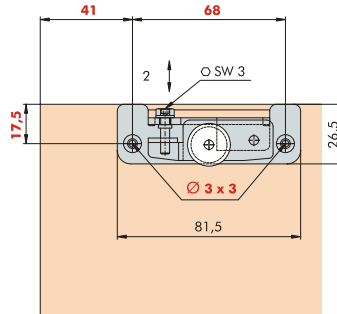
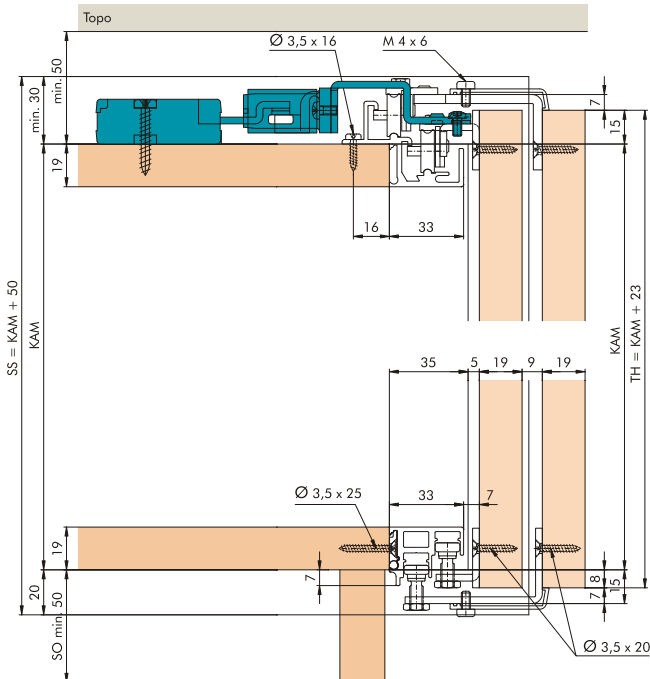

- soft closing opcional
- usinagem da porta

## Como Pedir

### Kit Ferragens FRONTAL 25 H

2x	2x	<b>Código</b>	<b>€48070*</b>
2x 4x*	2x 4x*	Acabamento	Metal/plástico
9x	4x	Embalagem	Kit (2 portas)
1x	2x	<b>Código</b>	<b>€48071*</b>
	2x	Acabamento	Metal/plástico
	2x	Embalagem	Kit (3 portas)

\* apenas no kit para 3 portas

### Trilho de Correr

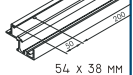
<b>Código</b>	<b>€48173-250/350</b>	
Acabamento	Alu. anodizado	54 x 38 MM
Embalagem	2,5 m / 3,5 m	

### Trilho Guia

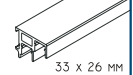
<b>Código</b>	<b>€48174-250/350</b>	
Acabamento	Alu. anodizado	33 x 26 MM
Embalagem	2,5 m / 3,5 m	

### Acabamento sup./inf. (porta externa)

<b>Código</b>	<b>48175-250</b>	
Acabamento	Alu. anodizado	44 x 10 MM
Embalagem	2,5 m	

### Dispositivo Clipe de Fixação

<b>Código</b>	<b>€48111*</b>	
Acabamento	Plástico	10x
Embalagem	1 kit (10 pcs por 2,5m)	

- Kit adicional: necessário para medidas do gabinete maiores do que 2000 mm